

DOKUMENTACJA PROJEKTOWA

1. Nazwa nadana zamówieniu przez Zamawiającego:

Modernizacja drogi dojazdowej w miejscowości Oblekoń od km 0+000 do km 0+ 970

2. Adres obiektu budowlanego:

Działka Nr 1101, 1162, obręb Oblekoń. Jednostka ewidencyjna – Pacanów.

3. Nazwa i kody: 45 000 000 – 7 Roboty budowlane

- a) grup robót - 45 200 000 - 9
- b) klas robót - 45 230 000 - 8
- c) kategorii robót - 45 233 000 – 9

4. Nazwa i adres zamawiającego:

Gmina Pacanów, ul. Radziwiłłówka 2, 28-133 Pacanów.

5. Spis zawartości dokumentacji projektowej:

- Orientacja;
- Lokalizacja na mapie;
- Opis techniczny;
- Przekrój konstrukcyjny nawierzchni od km 0+000 do km 0+200;
- Przekrój konstrukcyjny nawierzchni od km 0+200 do km 0+400;
- Przekrój konstrukcyjny nawierzchni od km 0+400 do km 0+970;
- Przekrój przepustu Ø 80cm;
- Przekrój ścianki czołowej;
- Przedmiar robót;
- Kosztorys ofertowy.

Opracował:

KRZYSZTOF TYŁAK
Katy Nowe 25, 28-133 Pacanów
tel. 61 377 9 55
upr. nr KL-27/92

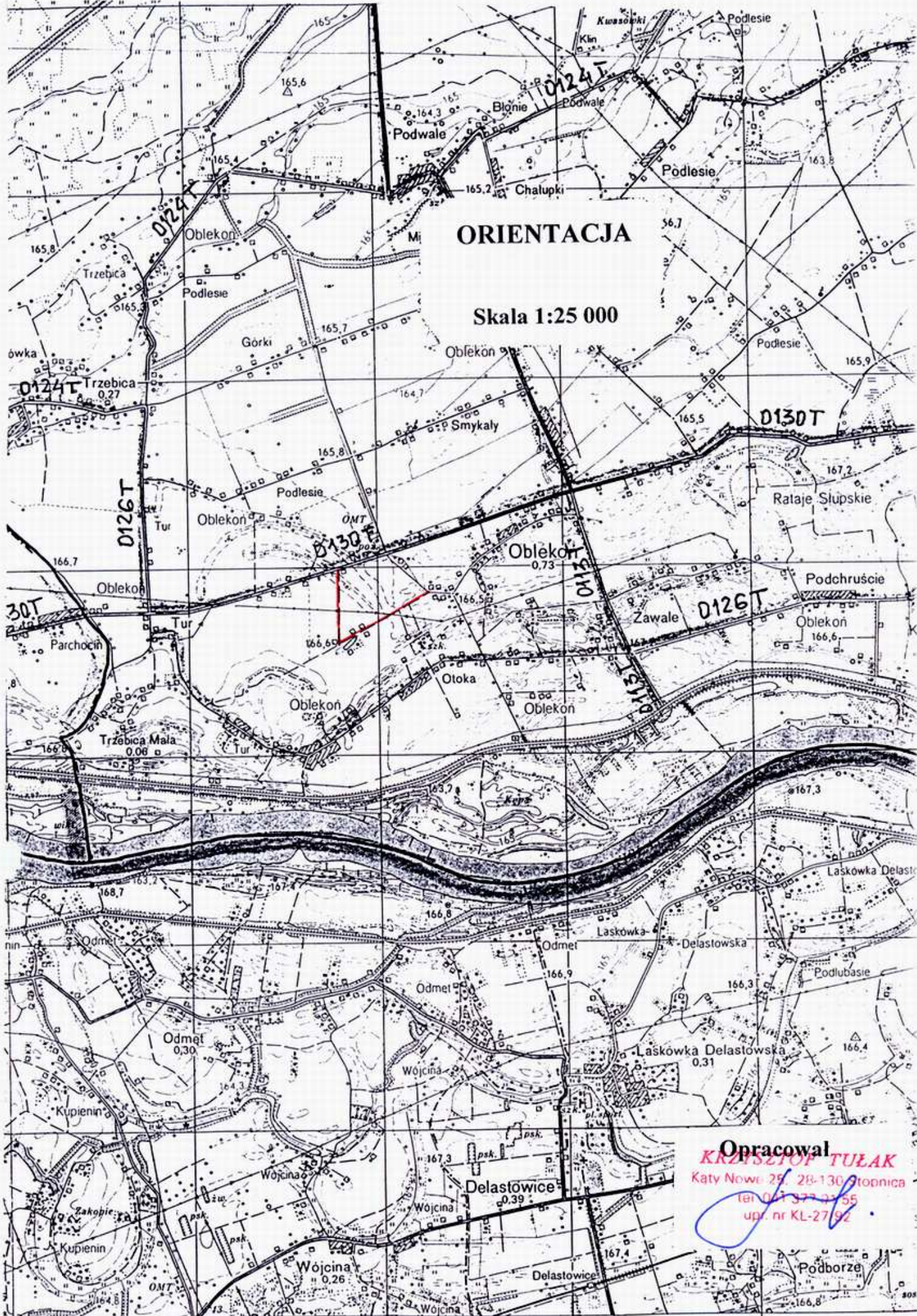

ORIENTACJA

Skala 1:25 000

Opracował
KRYSZTOF TUŁAK
Kąty Nowe 25 28-130 Stojnica
tel 041 373 21 55
upr. nr KL-27/92

4000

Województwo świętokrzyskie
 Powiat buski
 Gmina PAERNOU
 Obiekt Obłomon
 Ulica 1000
 Skala: 1 1:1000

Powiatowy Ośrodek Dokumentacji
 Geodezyjnej i Kartograficznej
 w Busku-Zdroju
 14.08.1997
 matryca ark. 402
 kopia egz.
 data: MAR. 2008
 podpis: *[Signature]*



NIE PODLEGA OPŁACIE SKARBOWEJ
 ZWOLNIONE Z OPŁATY SKARBOWEJ
 3
 na podstawie art. 17 § 1
 Ustawy o opłacie skarbowej

PODINSPEKTOR
[Signature]
 mgr inż. Anna Dytkowska-Kurek

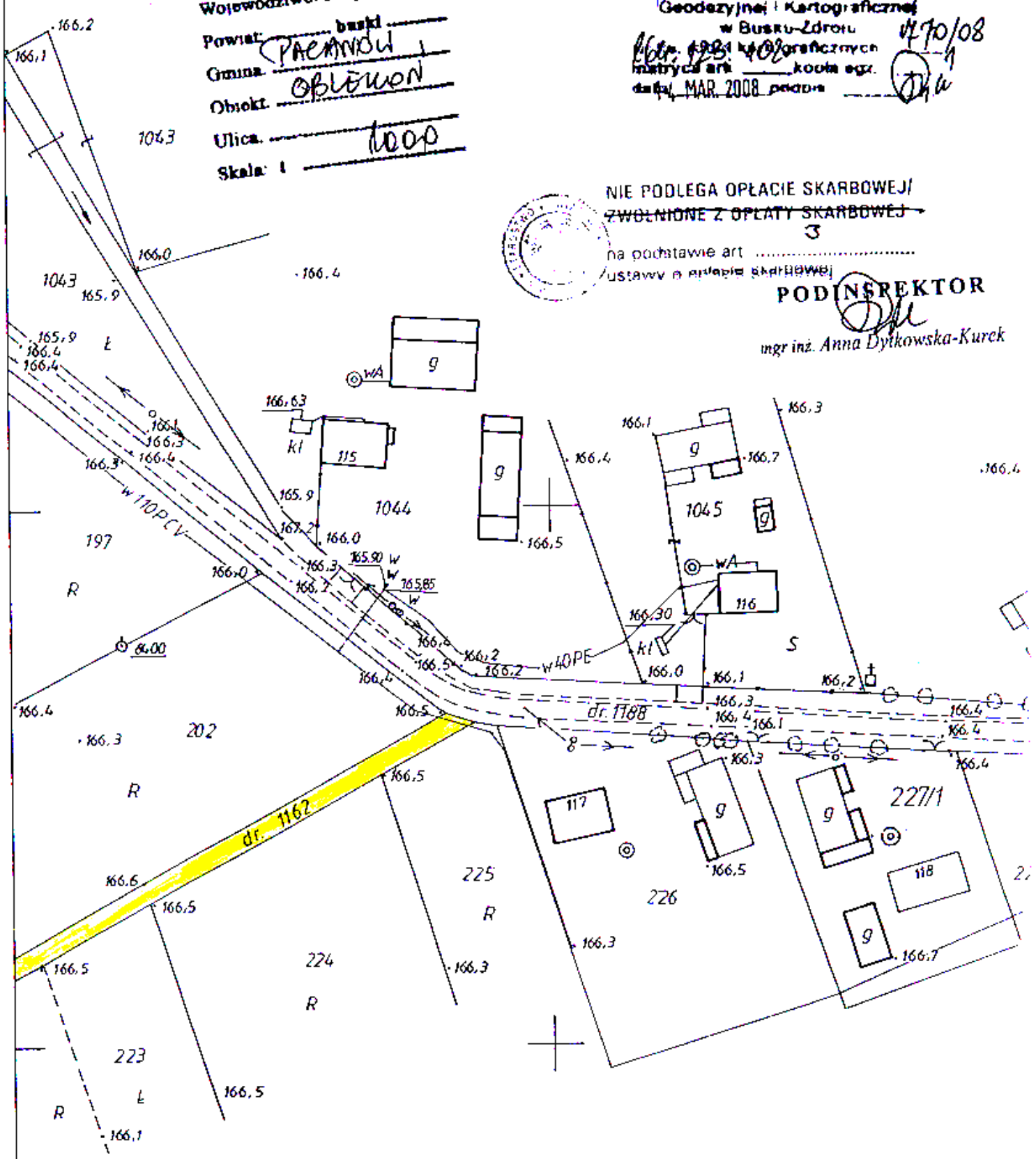

STAROSTA BUSKI
 Powiatowy Ośrodek Dokumentacji Geodezyjnej i Kartograficznej w Busku-Zdroju
 Przedłożona się zgodność niniejszej mapy z oryginałem
 przechowywanym w Powiatowym Ośrodku Dokumentacji Geodezyjnej i Kartograficznej
 w Busku-Zdroju z dnia 14.08.1997
 3111-80/97
 i zawiadaniowym pod nr. 3111-80/97
 Niniejsza mapa nie może być używana do celów projektowych
 Busko-Zdrój, 14 MAR 2008
 mgr inż. Grzegorz Zięba
 p.o. Kierownika Referatu
 Powiatowego Ośrodka Dokumentacji
 Geodezyjnej i Kartograficznej

STAROSTA BUSKI
 Powiatowy Ośrodek Dokumentacji Geodezyjnej i Kartograficznej w Busku-Zdroju
 Reprodukowanie, rozpowszechnianie i rozprzewadzanie niniejszego dokumentu wymaga zezwolenia, o którym mowa w art. 18 Ustawy z dn. 17 maja 1990r. - Prawo Geodezyjne i Kartograficzne (Dz.U. Nr 30, poz. 163, z późniejszymi zmianami)
 Z up. *[Signature]*
 Busko-Zdrój, 14 MAR 2008
 mgr inż. Grzegorz Zięba
 p.o. Kierownika Referatu
 Powiatowego Ośrodka Dokumentacji
 Geodezyjnej i Kartograficznej

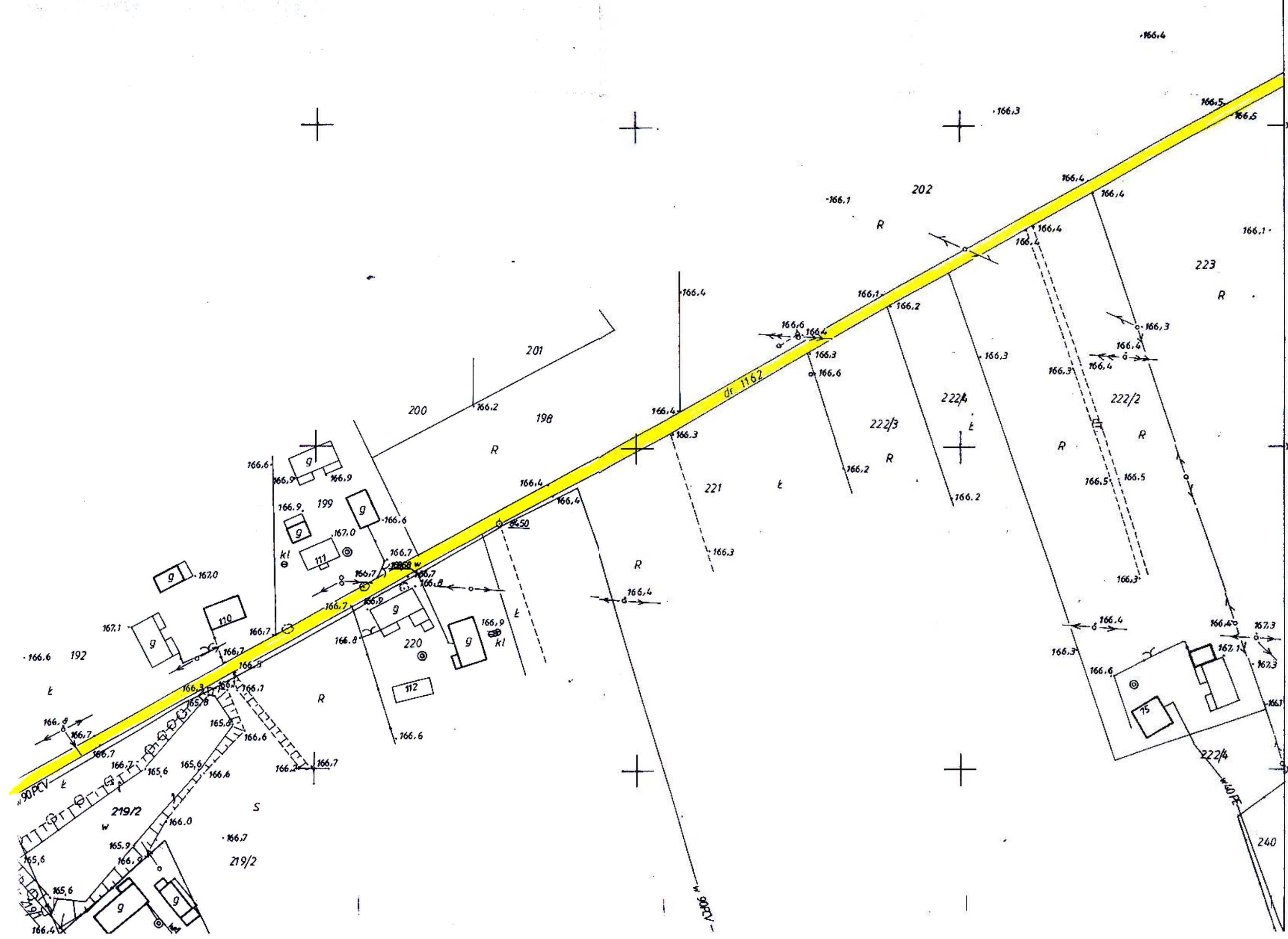

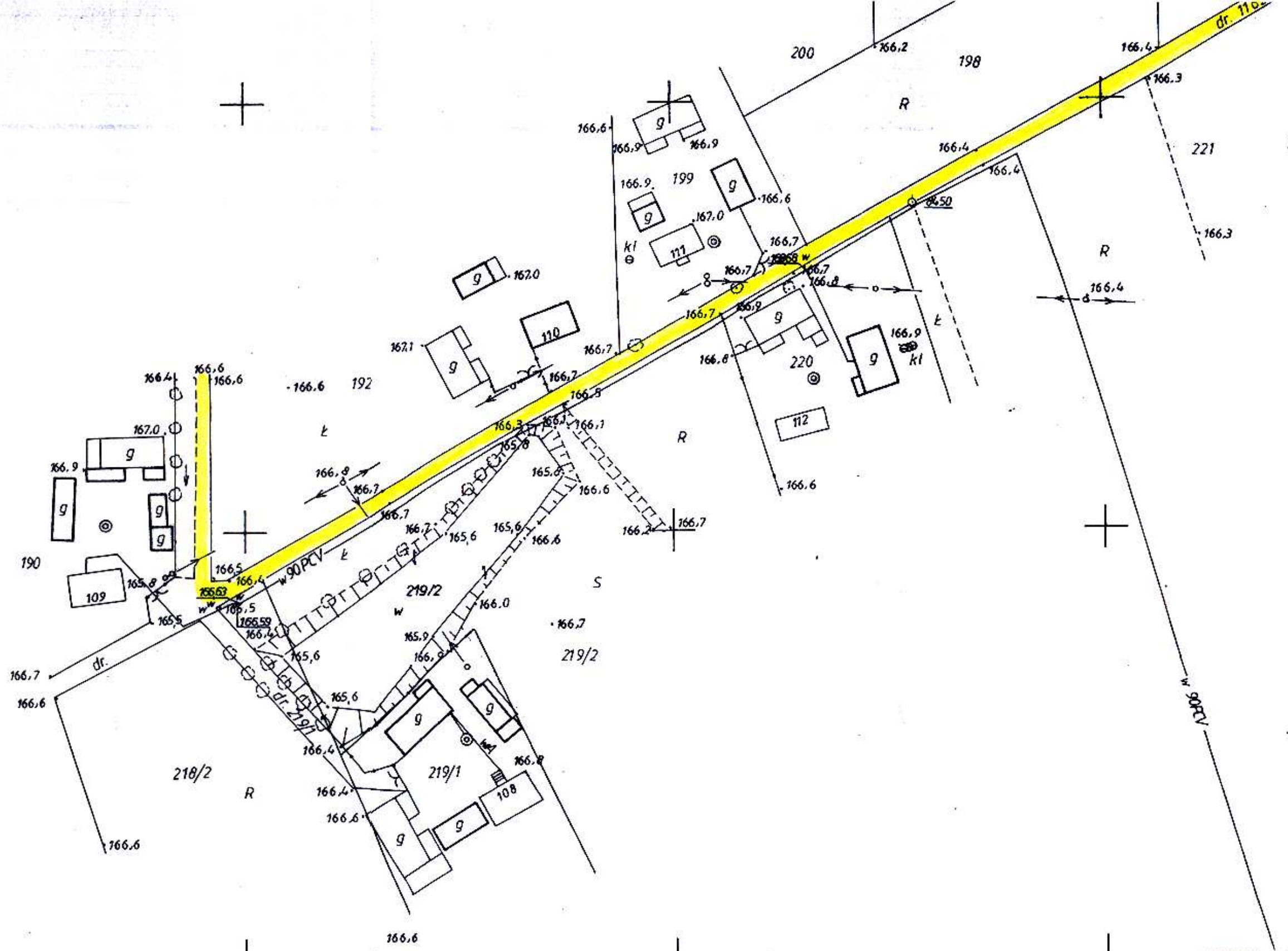

STAROSTA BUSKI
Powiatowy Ośrodek Dokumentacji Geodezyjnej i Kartograficznej w Busku Zdrój

14.08.1997

3174 31707

Z up. STAROSTY

mgr inż. Grzegorz Zięba
p.o. Kierownika Referatu
Powiatowego Ośrodka Dokumentacji Geodezyjnej i Kartograficznej

14 MAR. 2008

STAROSTA BUSKI
Powiatowy Ośrodek Dokumentacji Geodezyjnej i Kartograficznej w Busku Zdrój

092

102

Gm. PACANÓW
wieś Oblekon

Reprodukcja, rozpowszechnianie i rozprowadzanie niniejszego dokumentu wymaga zezwolenia, o którym mowa w art. 18 Ustawy z dn. 17 maja 1989r. - Prawo Geodezyjne i Kartograficzne (Dz.U.Nr 30, poz. 163, z późn. zmianami)

Z up. STAROSTY

mgr inż. Grzegorz Zięba
p.o. Kierownika Referatu
Powiatowego Ośrodka Dokumentacji Geodezyjnej i Kartograficznej

Busko-Zdrój 14 MAR. 2008

województwo świętokrzyskie
powiat buski
gmina: Pacanów
obręb: Oblekoń

Skala 1:5000

Powiatowy Ośrodek Dokumentacji
Geodezyjnej i Kartograficznej
w Busku-Zdroju
nr ka. robót kartograficznych
matryca art. kopia
data 14 MAR. 2008

470/08

NIE PODLEGA OPŁACIE SKARBOWEJ/
ZWOLNIONE Z OPŁATY SKARBOWEJ

na podstawie art. ...
ustawy o opłacie skarbowej

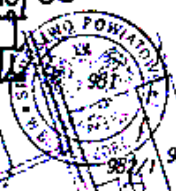

PODINSPEKTOR

mgr inż. Anna Dykowska-Kurek

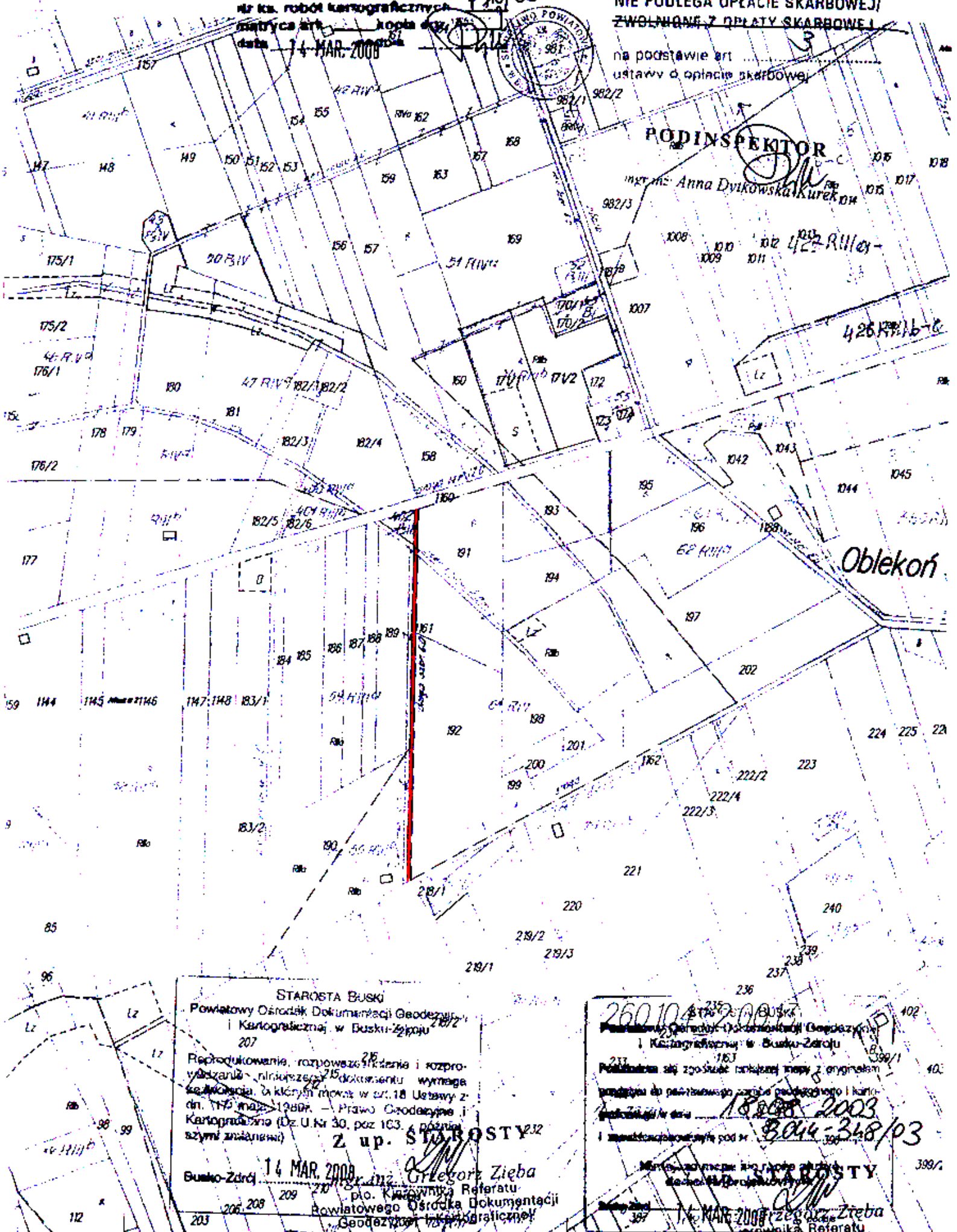

STAROSTA BUSKI
Powiatowy Ośrodek Dokumentacji Geodezyjnej i Kartograficznej w Busku-Zdroju
207
Reprodukowanie, rozpowszechnianie i rozprzestrzenianie niniejszego dokumentu wymaga zgody kierownika, o której mowa w art. 18 Ustawy z dn. 11.03.1980r. - Prawo Geodezyjne i Kartograficzne (Dz. U. Nr 30, poz. 163, z późn. zmianami)
Z up. STAROSTY
14 MAR. 2008
mgr inż. Grzegorz Zieba
pł. Kierownika Referatu
Powiatowego Ośrodka Dokumentacji Geodezyjnej i Kartograficznej

260104-235-207 Buski
Powiatowy Ośrodek Dokumentacji Geodezyjnej i Kartograficznej w Busku-Zdroju
237 163
Podpisano się zgodnie z kopią z oryginału
podlega do publicznego przebiegu podległego i kartograficznego do dnia 18.03.2008
i aktualizacji w dniu 18.03.2008
Z up. STAROSTY
14 MAR. 2008
mgr inż. Grzegorz Zieba
pł. Kierownika Referatu
Powiatowego Ośrodka Dokumentacji Geodezyjnej i Kartograficznej

porządził: Anna Dykowska-Kurek, dnia 2008.03.14

OPIS TECHNICZNY

Modernizacji drogi dojazdowej w miejscowości Oblekoń od km 0+000 do km 0+970

1. Stan istniejący.

Droga dojazdowa łączy drogę gminną o nawierzchni asfaltowej z drogą powiatową Grotniki Małe – Rataje. Droga ta posiada nawierzchnię ulepszoną kruszywem kamiennym i innymi materiałami. Posiada nierówności w profilu podłużnym i poprzecznym oraz ubytki a miejscami zagłębienia, w których gromadzi się woda. Szerokość pasa drogi 4,0m w tym jezdni 3,0m. W km 0+916 istnieje zniszczony przepust, który wymaga odbudowy.

2. Stan projektowany.

Projektuje się wzmocnienie istniejącej podbudowy kruszywem kamiennym o granulacji 31,5-63mm oraz wykonanie nawierzchni asfaltowej. Szczegółowy zakres robót przedstawia Przedmiar Robót.

Projektuje się następujące roboty:

- wykonanie nawierzchni asfaltowej o grubości 4cm;
- mechaniczne wyrównanie podbudowy masą mineralno-asfaltową w ilości 50kg/m²;
- wzmocnienie podbudowy kruszywem kamiennym o frakcji 31,5-63mm od km 0+000 do km 0+200 o grubości 15cm; od km 0+200 do km 0+400 o grubości 20cm; od km 0+400 do km 0+970 o grubości 15cm;
- wykonanie przepustu z kręgów żelbetowych Ø 80cm w km 0+916 o długości 7m z murkami czołowymi, beton B-30;
- renowacja rowu na długości 350m;
- wyrównanie i uzupełnienie poboczy obustronnie o szerokości 0,50m;
- roboty wykonane w pasie drogowym.

Opracował:

KRZYSZTOF TUŁAK
Kąty Nowe 25 78-130 Stronnica
tel. 041 377 91 65
upr. nr KL-27/92

PRZEKRÓJ KONSTRUKCYJNY NAWIERZCHNI

od km 0+000 do km 0+200

SKALA 1 : 25

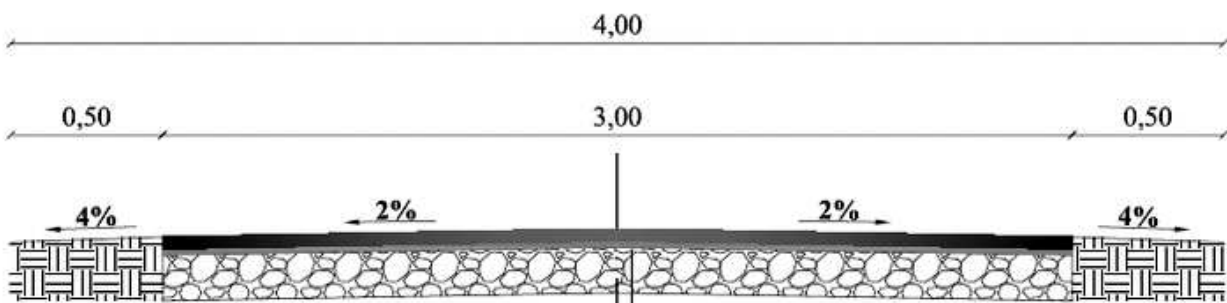

Warstwa ścieralna z betonu asfaltowego
wg PN-S-96022 o grubości 4 cm;

Warstwa profilowa z betonu asfaltowego
wg PN-S-96022 (PN-74-S-96022) o grubości 2 cm;

Wyrównanie podbudowy tłucznem kamiennym 31,5-63 mm
wg BN-64/8933-03 grubości 15 cm;

Inwestor: Gmina Pacanów ul. Radziwiłłowska 2 28-133 Pacanów	Modernizacja drogi dojazdowej w miejscowości Oblekoń od km 0+000 do km 0+970		Branża drogowa	
			Skala 1 : 25	
Opracował	Krzysztof Tułak	KL - 27/92	Nr rysunku	I
			Data	Podpis
			marzec 2008	
Nazwa rysunku	Przekrój konstrukcyjny nawierzchni			

PRZEKRÓJ KONSTRUKCYJNY NAWIERZCHNI

od km 0+200 do km 0+400

SKALA 1 : 25

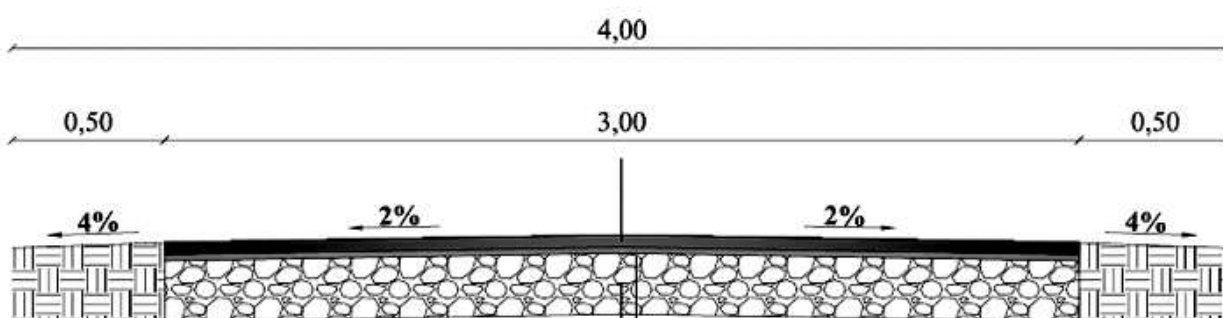

Warstwa ścieralna z betonu asfaltowego
wg PN-S-96022 o grubości 4 cm;

Warstwa profilowa z betonu asfaltowego
wg PN-S-96022 (PN-74-S-96022) o grubości 2 cm;

Wyrównanie podbudowy tłucznem kamiennym 31,5-63 mm
wg BN-64/8933-03 grubości 20 cm;

Inwestor: Gmina Pacanów ul. Racziwiłowska 2 28-133 Pacanów	Modernizacja drogi dojazdowej w miejscowości Obiekoń od km 0+000 do km 0+970		Branża drogowa	
			Skala 1 : 25	
Opracował	Krzysztof Tułak	KL - 27/92	Nr rysunku	2
			Data	Podpis
Nazwa rysunku	Przekrój konstrukcyjny nawierzchni			

PRZEKRÓJ KONSTRUKCYJNY NAWIERZCHNI

od km 0+400 do km 0+970

SKALA 1 : 40

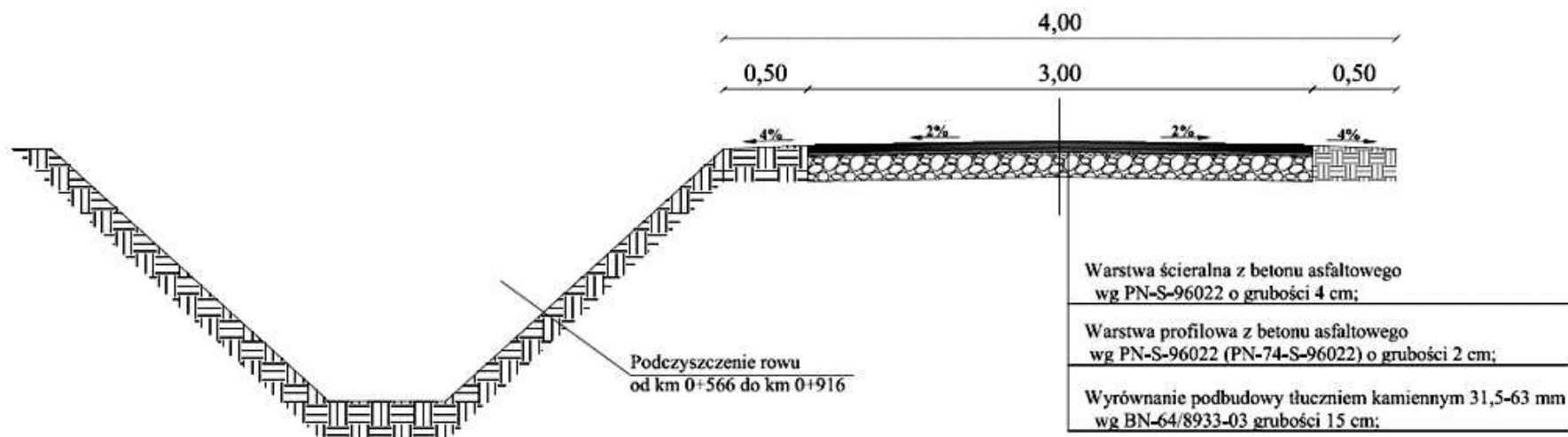

Inwestor: Gmina Pacanów ul. Radziwiłłowska 2 28-133 Pacanów	Modernizacja drogi dojazdowej w miejscowości Oblekoń od km 0+000 do km 0+970		Branża drogowa	
	Imię i nazwisko	Nr uprawnień	Skala 1 : 40	3
Data			Podpis	
Opracował	Krzysztof Tułak	KL - 27/92	marzec 2008	
Nazwa rysunku	Przekrój konstrukcyjny nawierzchni			

PRZEKRÓJ PRZEPUSTU Ø 80

SKALA 1 : 50

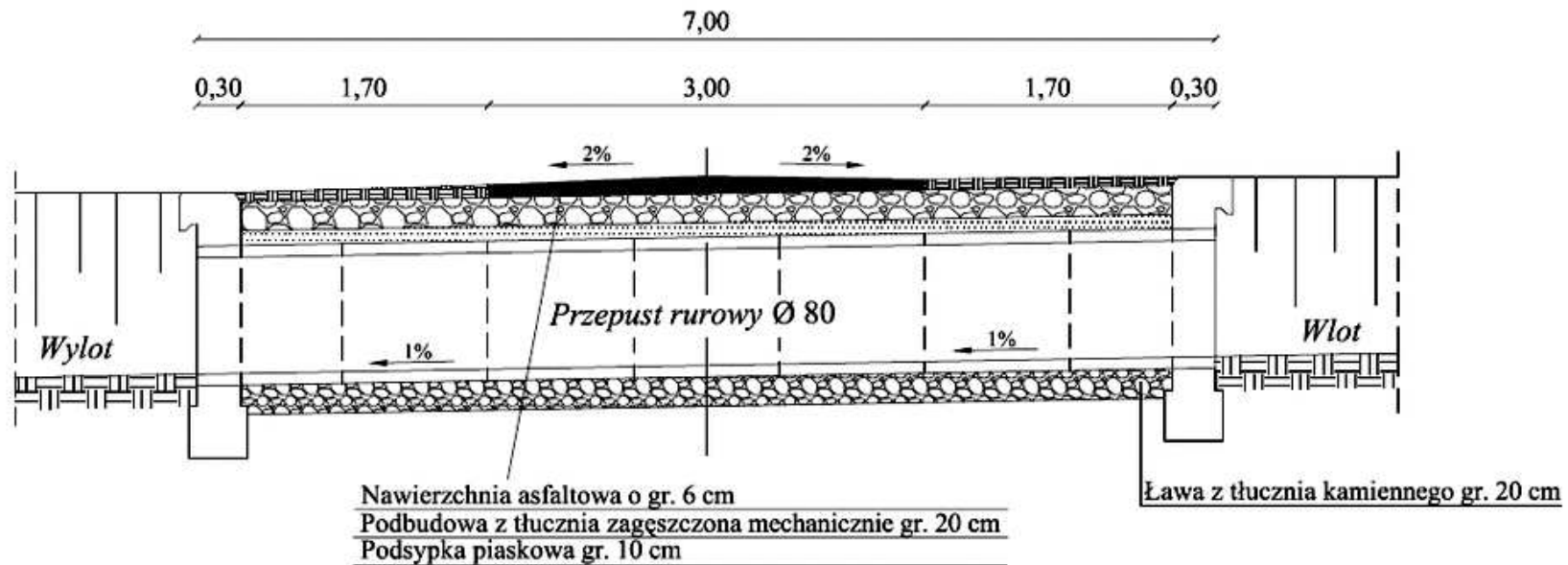

Inwestor: Gmina Pacanów ul. Radziewiczówka 2 28-133 Pacanów	Modernizacja drogi dojazdowej w miejscowości Oblekoń od km 0+000 do km 0+970		Branża drogowa	
	Imię i nazwisko	Nr uprawnień	Skala 1 : 50	
Nr rysunku			4	
Opracował	Krzysztof Tułak	KL - 27/92	Data	Podpis
			marzec 2008	
Nazwa rysunku	Przekrój przepustu Ø 80			

SZCZEGÓŁ ŚCIANKI CZOŁOWEJ

SKALA 1 : 20

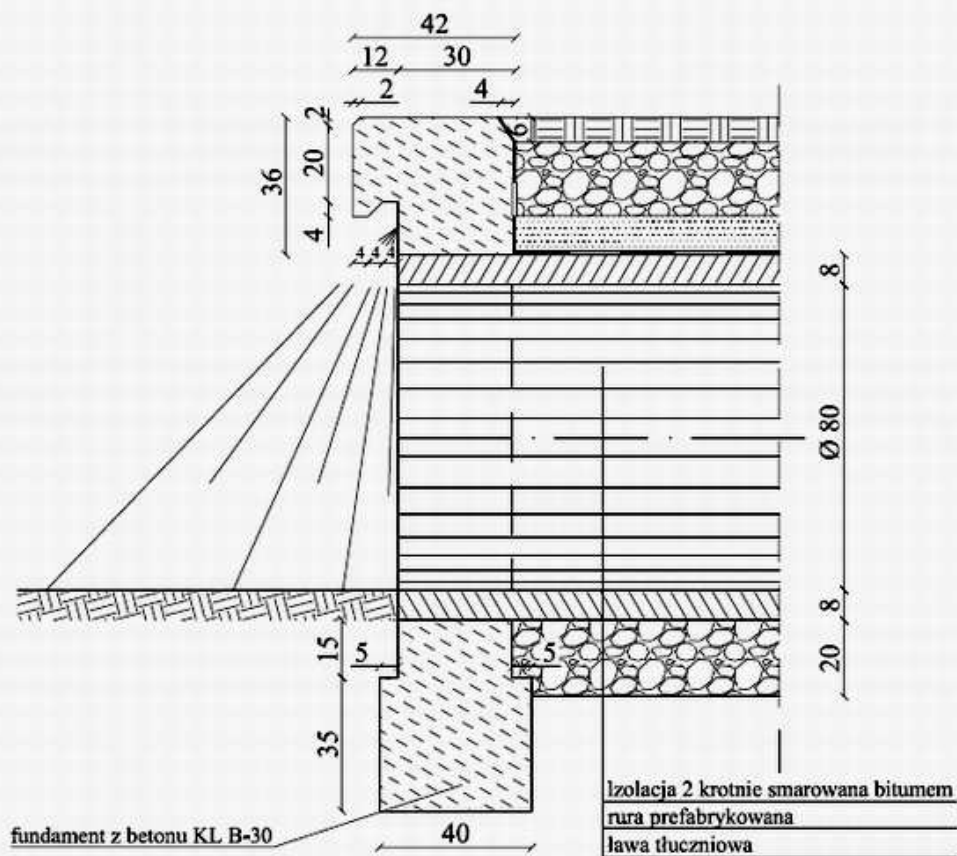

Inwestor: Gmina Pacanów ul. Radziwiłłowska 2 28-133 Pacanów	Modernizacja drogi dojazdowej w miejscowości Oblekoń od km 0+000 do km 0+970		Branża drogowa	
			Skala 1 : 20	
Opracował	Krzysztof Tułak	KL - 27/92	Nr rysunku	5
			Data	Podpis
Nazwa rysunku	Szczegół ścianki czołowej			
			marzec 2008	

Krzysztof Tułak
Kąty Nowe 25
28-130 Stopnica

Kąty Nowe 10.03.2008

OŚWIADCZENIE

Oświadczam, że Dokumentacja Projektowa pod nazwą „Modernizacja drogi dojazdowej w miejscowości Oblekoń od km 0+000 do km 0+970” została sporządzona zgodnie z obowiązującymi przepisami prawa, normami oraz zasadami wiedzy technicznej.

Jest kompletna z punktu widzenia celu, któremu ma służyć.

KRZYSZTOF TUŁAK
Kąty Nowe 25, 28-130 Stopnica
tel. 047 377 91 55
upr. nr KL-27/92